

GLAMPING JAPAN RENTAL SERVICE

HOW TO SET UP

ギア組立説明書 2人用



もくじ

	ページ
テーブル、チェア	2
エアマット、ランタン、スタンド、ガーランド、ラグ	3
タープ	4-5
クッカーセット、クーラーボックス、ガスコンロ、 コーヒーセット、キャリーワゴン	6
焚火セット	7
ハンモック・ブランケット	8

HOW TO SET UP - BASE SET -

DODテーブルの組立



STEP1



脚の差込口にプレートを通します。
脚部を地面に対して直角にすると通しやすいです！

STEP2



反対側の脚にもプレートを通して
八の字に開いて置いたら完成です！



中段にも差込口があるので、
2段にするなど自由に組み立て可能です！



地面に対して垂直に設置すると不安定になり、倒れる恐れがありますのでお気を付けください。
焚き火台として利用はご遠慮ください。

ヘリノックスチェアの組立

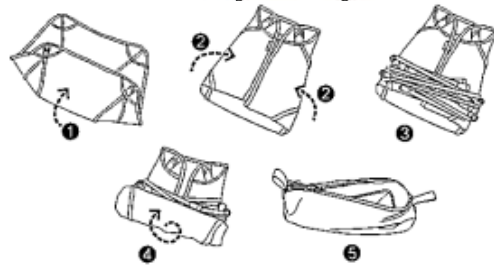
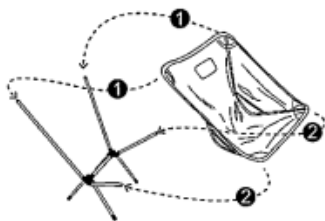

STEP1

組立

①のポケットに長い方のポールを入れた後、
シートの背面を下にし、本体を寝かせて
②のポケットに短い方のポールを入れる
だけで完成です！

STEP2

収納

①②のように最初にシートを
折りたたんだ後、③④のように
フレームをシートで巻き
⑤のようにケースに収納して完了！

収納袋は短いフレームにつけて小物入れとしても利用できます！

HOW TO SET UP - BASE SET -

エアマット



マットを広げて、
バルブを外して完了！



衛生上、口で空気は入
れないでください。

ベアボーンズ：レイルロードランタン



写真のダイヤルを回す
と調光できます！

点灯時間
ハイモード：3.5時間
ローモード：100時間



ハイモードにすると短
時間で切れてしまうの
でご注意ください。
USBポートで充電でき
ます！

ランタンスタンド



先端部分を地面に
差し込み、後は
ポールをつなげて
差し込むだけで
完成です！

ベアボーンズ：ピーコンライト



先端を回すだけで点灯、
調光できます！

点灯時間
ハイモード：3.5時間
ローモード：200時間



コードは抜かないよう
ご注意ください。

ガーランド



テントを飾り付け、
お洒落な空間をお
楽しみください。

ラグ



ふかふかラグはテ
ント内をご利用く
ださい。

HOW TO SET UP - COMPLETE SET -

タープの組立①

内容物



・専用収納バッグ



・幕体



・自在付きロープx6本



・ペグx8本

※上記ポールのみ別のバッグに入っております。



STEP1

ポールを組み立ててください。



STEP2

シートを広げてください。



STEP3

ポールを並べてください。

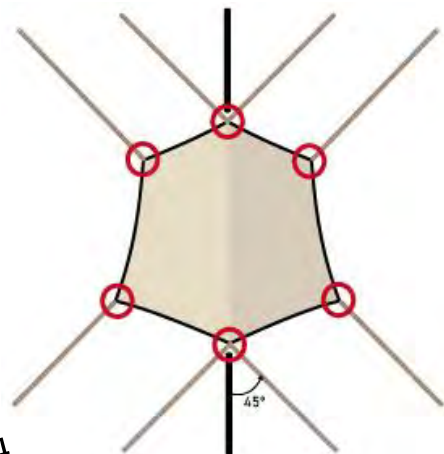

STEP4

シートの角にロープを結び、ポールに対して45°の位置にロープを配置してください。

HOW TO SET UP - COMPLETE SET -

タープの組立②

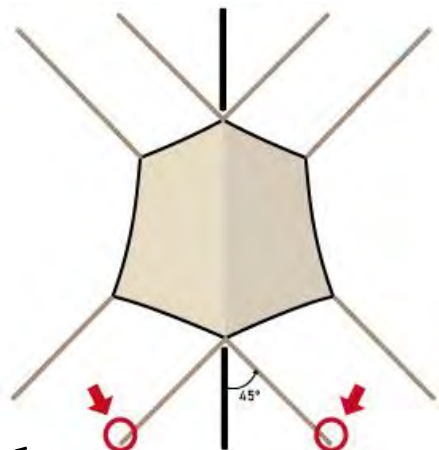

STEP5

ペグを打ちロープを固定してください。



STEP6

メインポールをシートに通し立ち上げてください。



STEP7

ロープを張りペグダウンしてください。



STEP8

ロープで固定して全体のバランスを調整したら完成です！

TIP

ポールを内側に傾けて、ロープはピンと引っ張るのがポイント！



HOW TO SET UP - COMPLETE SET -

クッカーセット



【ご使用上の注意】

- ①ガスコンロ以外の加熱はNGです。
- ②薪や炭などでの直火調理はご遠慮ください。
- ③やけどに注意してご利用ください。
- ④ポット本体に入っているプレートや調理器具などは加熱用ではございません。加熱前に必ず取り出してからご使用ください。
- ⑤ポット・フライパンの空焚きはNGです。損傷する可能性があります。

クッカーセットで料理をお楽しみ
いただいた後は、洗って返却をお願いします。
※洗剤とスポンジは別途ご準備ください。

クーラーボックス



返送時には中に忘れ物がないか要チェック！

ガスコンロ



ガスボンベは別途ご準備ください。

1Lケトルクッカー & コーヒードリッパーセット



ガスコンロと併せてご利用ください。
コーヒー粉
フィルター（V型）は別途ご準備ください。

キャリーワゴン



広げてカバーを取り付けるだけです！
折り畳み式で簡単に収納ができます！

HOW TO ENJOY CAMPFIRE - COMPLETE SET -

セット内容

ピコグリル498



焚き火台シート



火ばさみ



牛革グローブ



お客様に準備していただくもの

- ライター
- 着火剤・薪
- うちわや火吹き棒

STEP1 焚き火台の組立

フレームを左右に広げて、長方形になるように調整します。
火床を開きフックにフレームを差し込むだけでセット完了！
焚き火シートと火ばさみを併せてご利用ください。

STEP2 焚き火開始！

- ①まず、着火剤を焚き火台にセット。
- ②持参もしくはキャンプ場で購入した薪をセット。
- ③着火剤にライターで火をつけ、あとは火が回ってきたら、薪を追加します。
- ⑤ゆったり焚き火でヒーリングタイムをお楽しみください。
- ⑥ご利用後は水洗い後、拭き取りご返却ください。



焚き火でゆったりとした癒しのひとときをお過ごしください。

気を付ける点



- ①火の高さには十分にご注意ください。
- ②火の粉の飛散にご注意を。
服やテントに穴があく危険があるので、距離を保って焚き火をお楽しみください。
- ③焚き火の世話をする際は付属のグローブをご利用いただきやけどにご注意ください。
- ④火は必ず消し切ってから就寝してください。

ご利用されるキャンプ場のルールに従ってお楽しみください。

HOW TO SET UP - RELUX SET -

ハンモック

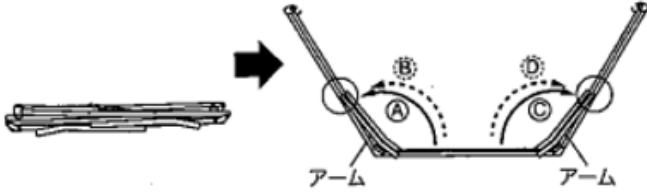

STEP1

4つのアームをたてて○部分に固定します。

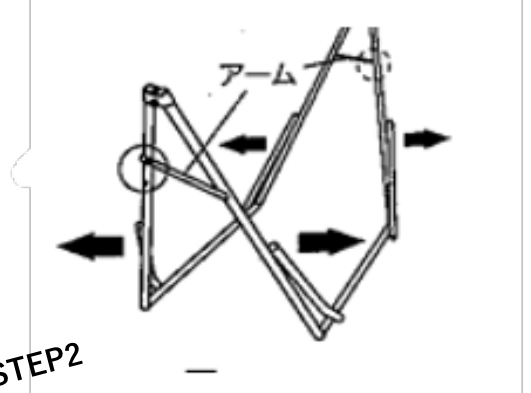

STEP2

本体を開き、アームを○部分に固定します。

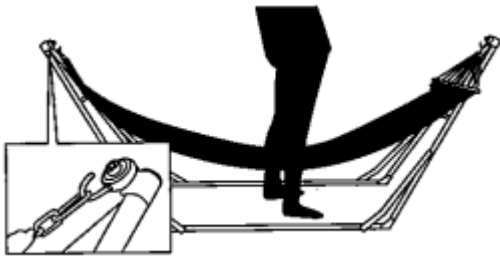

STEP3

両端のフックに生地（ハンモック）をかけます。スタンドの角度によってチェーンの長さを調整してください。ハンモックがねじれていないことを確認してください。

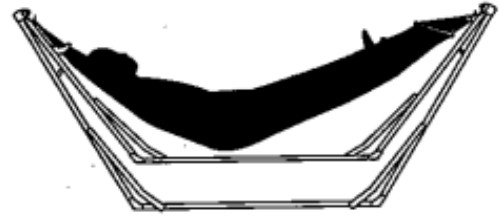

STEP4

ゆっくり腰から上半身にかけて横たわり最後に足をのせてお楽しみください！

⚠️ 降りる際はゆっくりと足から降りてください。

ブランケット



火の粉の飛散にご注意ください。ブランケットに穴があく危険があります。